

Artikel Nr.: 843515

Deko-Light RF-smart, Leuchtmittel GU10, 100-240V AC, 2700-6500K, 4W, IP20





Inhaltsverzeichnis

Sicherheitshinweise.....	Seite 3
Bestimmungsgemäße Verwendung	Seite 4
Pflege und Wartung.....	Seite 4
Funktionsstörung.....	Seite 4
Lagerung und Entsorgung.....	Seite 4
Lieferumfang	Seite 4
Technische Daten.....	Seite 5
Produkt Besonderheiten.....	Seite 5
Montage	Seite 6
Kompatibilität Fernbedienung.....	Seite 6
Leuchtmittel mit Fernbedienung VERBINDEN	Seite 7
Leuchtmittel von Fernbedienung TRENNEN.....	Seite 8
Farbeinstellungen des Leuchtmittels	Seite 9
Automatikprogramme	Seite 10
RF-Repeaterfunktionen	Seite 11
Wissenswertes zu RF-smart Fernbedienungen	Seite 12
Fehlerbehebung RF-Steuerung (Fernbedienung)	Seite 12

Artikel Nr.: 843515



Sehr geehrter Kunde,

vielen Dank das Sie sich für den Kauf unseres Produktes entschieden haben. Es erfüllt die Anforderungen der geltenden europäischen und nationalen Richtlinien.

Um den Zustand des Produktes zu erhalten und einen gefahrlosen Betrieb sicherzustellen, müssen Sie als Anwender diese Produkt-Hinweise und Montageanleitung beachten! Sie enthalten wichtige Informationen zur Inbetriebnahme und Handhabung. Deshalb ist es wichtig, dass Sie diese zum späteren Nachlesen gut aufbewahren.

1. Sicherheitshinweise

Bei Sach- und Personenschäden durch Nichtbeachten der Produkt-Hinweise und Montageanleitung, durch unsachgemäße Handhabung oder für vorgenommene Änderungen übernehmen wir keine Haftung.

Bevor Sie den Artikel in Betrieb nehmen, versichern Sie sich, dass dieser auf dem Transportweg nicht beschädigt wurde. Bei Beschädigung an elektrischen Teilen darf eine Inbetriebnahme nicht erfolgen.

Betrieb nur außerhalb der Verpackung.

Das Typenschild darf nicht entfernt werden.

Stellen Sie sicher, dass die Anschlusswerte der Stromzufuhr mit den Daten am Typenschild dieses Produktes übereinstimmen.

Bitte darauf achten, dass die Kabel und Stecker frei von Zug- und Drehkräften sind und nicht geknickt werden. Schützen Sie alle Kabel und Isolierungen vor eventuellen Beschädigungen.

Bringen Sie das Produkt nicht mit extremer Hitze oder offener Flamme in Kontakt.

Das Produkt darf unter keinen Umständen mit Gegenständen (Dekorationen) behangen oder mit Dämmmaterial oder ähnlichen Werkstoffen abgedeckt werden.

Überprüfen Sie vor Entsorgung des Verpackungsmaterials, ob alle Bestandteile entnommen sind.

Verpackungsmaterial von Kindern und Haustieren fernhalten. Vorsicht. Die Packung enthält Kleinteile, die von Kindern verschluckt werden könnten.

Artikel Nr.: 843515



2. Bestimmungsgemäße Verwendung

Dieses Produkt dient nur Beleuchtungszwecken und darf nur auf normal bzw. nicht entflammaren Flächen betrieben werden.

Die Verwendung muss in geschützten und trockenen Innenräumen erfolgen.

3. Pflege und Wartung

Schalten Sie erst das gesamte Produkt spannungsfrei und lassen es abkühlen, bevor Sie Reinigungs- oder Pflegemaßnahmen vornehmen.

Zur Reinigung verwenden Sie ein trockenes oder leicht angefeuchtetes Tuch.

Zur Reinigung verwenden Sie niemals Chemikalien, brennbare Reiniger oder Scheuermittel. Diese können die Oberflächen und/oder die Isolierungen beschädigen.

4. Funktionsstörung

Kontrolle der angeschlossenen Leitungen (Spannungsversorgung prüfen)

Dimmer/Leuchten für ca. 30 Sekunden vom Stromnetz trennen

Ist die RF-Fernbedienung mit dem Leuchtmittel verbunden/gekoppelt?

5. Lagerung und Entsorgung

Elektronik-Altgeräte müssen den öffentlichen Sammelstellen zugeführt werden und dürfen nicht als Hausmüll entsorgt werden.

Trocken und vor Verschmutzungen und mechanischen Belastungen geschützt lagern.

6. Lieferumfang

- 1x Deko-Light RF-smart Leuchtmittel GU10, 100-240V AC, 4W, 2700-6500K
- 1x Quick-Manual im Lieferumfang

Artikel Nr.: 843515



7. Technische Daten

Betriebsspannung:	100-240V~ 50/60Hz
Fassung:	GU10
Leistung:	4,0W
Leistungsaufnahme:	4,0W
Lichtstrom:	300lm
Farbtemperatur:	2700-6500k
Lichtfarbe:	RGB + Warmweiß + Kaltweiß
Abstrahlwinkel:	25 Grad
Energieeffizienzklasse:	F
Energieverbrauch:	4kWh/1000h
Power Faktor:	0,55
Schutzklasse:	II
IP-Schutzklasse:	IP20
Lebensdauer:	50.000 Stunden
Arbeitstemperatur:	-10 bis +45°C
Lagertemperatur:	-20 bis +70°C
Steuerbar mit:	RF-smart Fernbedienungen (nicht im Lieferumfang)
Frequenz:	RF 2.4GHz
Reichweite im Freien:	bis zu 30m
Maße (QxL):	50 x 57mm
Gewicht:	42g

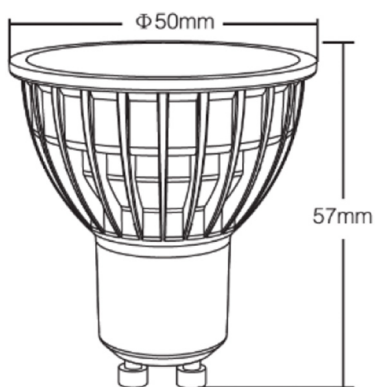

8. Produkt Besonderheiten

- 0~100% stufenloses und flimmerfreies Dimmen
- 16 Millionen einstellbare Farben
- Last-State-Memory (letzte Einstellung bleibt nach Stromausfall erhalten]
- Steuerbar/kompatibel mit allen RF-smart Funkfernbedienungen
- RF-Repeater-Funktion (Fernbedienungsreichweite erweitert sich um bis zu 30m im Freien)
- Leuchtmittel unterstützt die Synchronisation von Automatikprogrammen und sorgt so für einen simultanen Programmablauf verschiedener Leuchtmittel und/oder Lampen/Fluter/Dimmer

Artikel Nr.: 843515



9. Montage

Das Leuchtmittel ist zum Einsatz und Betrieb in trockener Umgebung / Innenräumen geeignet.
Setzen Sie das Leuchtmittel in eine geeignete Leuchte mit GU10 Fassung ein.

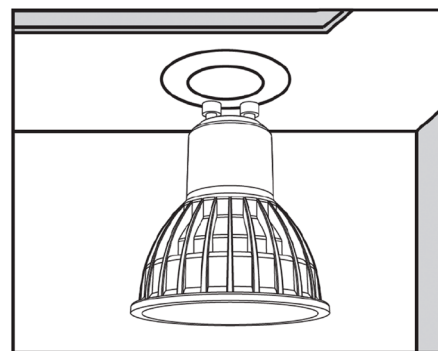

10. Kompatibilität Fernbedienung

Das Leuchtmittel kann mit allen erhältlichen RF-smart Fernbedienungen gesteuert und verbunden werden. Das Leuchtmittel kann von bis zu 12 unterschiedlichen RF-smart Fernbedienungen gleichzeitig gesteuert werden. Prüfen Sie im ersten Schritt die Kompatibilität der Fernbedienung.

Artikel 843510
Artikel 843511



Artikel 843512



Artikel 843513

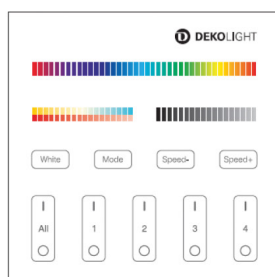

Artikel 843514

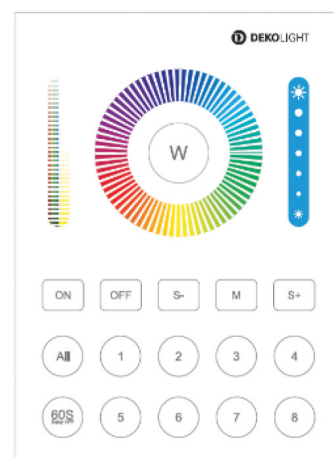

Artikel Nr.: 843515



11. Leuchtmittel mit Fernbedienung VERBINDEN

Damit das RF-smart Leuchtmittel mit einer Fernbedienung gesteuert werden kann, muss dies zuerst verbunden werden. Wenn Sie das Leuchtmittel mit mehreren Fernbedienungen steuern möchten, müssen diese jeweils einzeln und nacheinander verbunden werden.

1. Schritt: RF-Lernmodus aktivieren:

Leuchtmittel 10 Sekunden vom Strom trennen und danach wieder einschalten

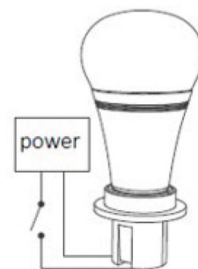

2. Schritt: Fernbedienung VERBINDEN:

Fernbedienung Typ A:

Drücken Sie innerhalb von 3 Sekunden 3x kurz die Taste „ON“ an der Fernbedienung. Bei einer erfolgreichen Kopplung blinkt das Leuchtmittel 3x

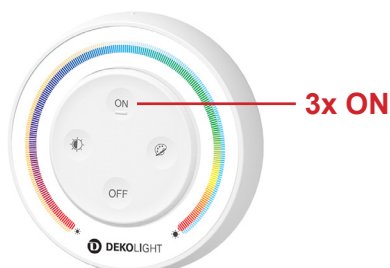

Fernbedienung Typ B:

Drücken Sie innerhalb von 3 Sekunden 3x kurz die On-Taste „I“ der gewünschten Zone (1-8). Bei einer erfolgreichen Kopplung blinkt das Leuchtmittel 3x.



Fernbedienung Typ C:

Drücken Sie innerhalb von 3 Sek. 3x die On-Taste „I“ der gewünschten Zone (1-4). Bei einer erfolgreichen Kopplung blinkt das Leuchtmittel 3x.

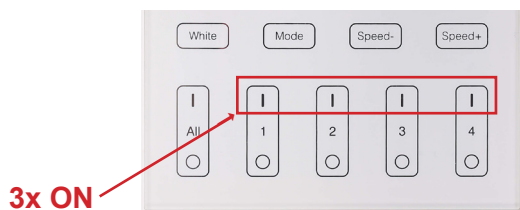

Fernbedienung Typ D:

Drücken Sie innerhalb von 3 Sek. zuerst die Zonen-taste (1-8) und direkt danach, 3x die „ON“-Taste. Bei erfolgreicher Kopplung blinkt das Leuchtmittel 3x.

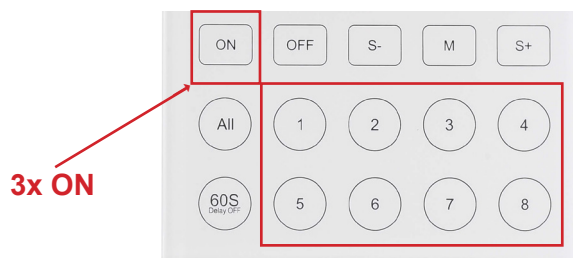

TIPP:

Wenn Sie diesen Vorgang allein durchführen, nehmen Sie die Fernbedienung in die Hand bzw. von der Montageplatte ab. So sind Sie beim Einlernen flexibel und können problemlos das Zeitfenster für den Prozess einhalten.

Wenn der Vorgang nicht innerhalb von 10 Sekunden erfolgreich war, beginnen Sie wieder bei Schritt 1.

Artikel Nr.: 843515



12. Leuchtmittel von Fernbedienung TRENNEN

Wenn Sie ein RF-smart Leuchtmittel künftig nicht mehr mit der entsprechenden Fernbedienung steuern möchten, müssen Sie die Fernbedienung von dem gekoppelten Licht trennen. Wenn mehrere Fernbedienungen mit einem Licht gekoppelt sind, müssen Sie die jeweiligen Fernbedienungen einzeln und jeweils nacheinander trennen.

1. Schritt: RF-Lernmodus aktivieren:

Leuchtmittel 10 Sekunden vom Strom trennen und danach wieder einschalten

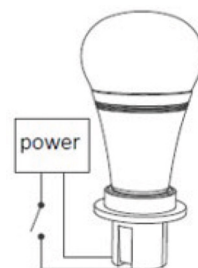

2. Schritt: Fernbedienung TRENNEN:

Fernbedienung Typ A:

Drücken Sie innerhalb von 3 Sekunden 5x kurz die Taste „ON“ an der Fernbedienung. Bei einer erfolgreichen Trennung blinkt das Leuchtmittel 10x

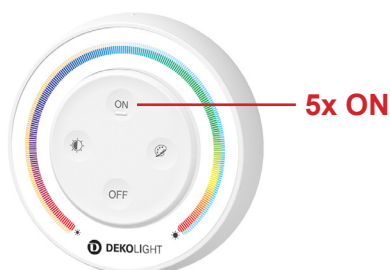

Fernbedienung Typ B:

Drücken Sie innerhalb von 3 Sekunden 5x kurz die On-Taste „I“ der gewünschten Zone (1-8). Bei einer erfolgreichen Trennung blinkt das Leuchtmittel 10x.



Fernbedienung Typ C:

Drücken Sie innerhalb von 3 Sek. 5x die On-Taste „I“ der gewünschten Zone (1-4). Bei einer erfolgreichen Trennung blinkt das Leuchtmittel 10x.

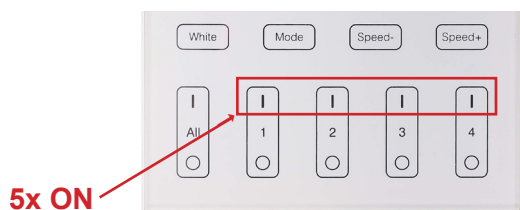

Fernbedienung Typ D:

Drücken Sie innerhalb von 3 Sek. zuerst die Zonen-taste (1-8) und direkt danach, 5x die „ON“-Taste. Bei erfolgreicher Trennung blinkt das Leuchtmittel 10x.

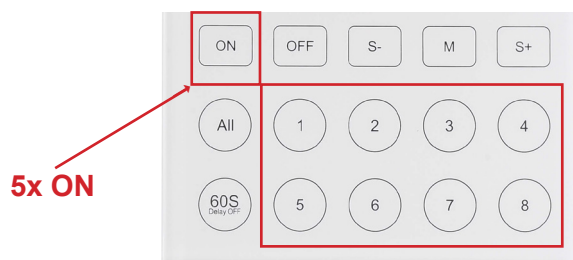

TIPP:

Wenn Sie diesen Vorgang allein durchführen, nehmen Sie die Fernbedienung in die Hand bzw. von der Montageplatte ab. So sind Sie beim Einlernen flexibel und können problemlos das Zeitfenster für den Prozess einhalten.

Wenn der Vorgang nicht innerhalb von 10 Sekunden erfolgreich war, beginnen Sie wieder bei Schritt 1.

Artikel Nr.: 843515



13. Farbeinstellungen des Leuchtmittels

Zum Einstellen der RGB-Farbe, Farbsättigung, Farbtemperatur und Helligkeit folgen Sie jeweils der Anleitung der verbundenen Fernbedienung.

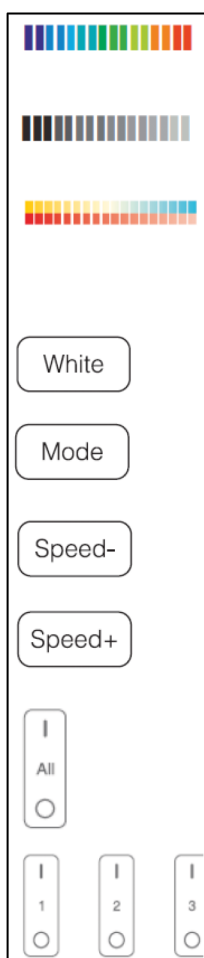

Artikel Nr.: 843515



14. Automatikprogramme

In RF-smart Leuchtmittel, Lampen (Fluter, Spot) sowie LED-Dimmer sind identische Programme, die ausschließlich mit RF-Fernbedienungen aufgerufen werden können, vorinstalliert. Die Programme sind fest abgespeichert und können nicht verändert werden.

Für das Aufrufen der Programme folgen Sie der jeweiligen Bedienungsanleitung der verbundenen Fernbedienung. In den meisten Fällen erfolgt die Programmauswahl durch mehrmaliges Drücken der Taste „M“. Die Ablaufgeschwindigkeit des Programms kann zusätzlich mittels der Tasten „S+“ und „S-“ eingestellt werden.

Es stehen 2 Automatikprogrammblöcke (A/B) zur Verfügung, wobei Programmliste A werkseitig voreingestellt ist. Wenn Sie Programme aus Block B verwenden möchten, müssen Sie diesen, ggf. für jedes Leuchtmittel separat und wie unten aufgeführt, aktivieren.

WERKSEINSTELLUNG

A	Programm/Beschreibung	Helligkeit Sättigung Geschwindigkeit	B	Programm/Beschreibung	Helligkeit Sättigung Geschwindigkeit
1	Zufällige Farbüberblendung	EINSTLLBAR	1	Farbüberblendung 7 Farben (grün, blau, weiß, pink, rot, rosa, gelb)	EINSTLLBAR
2	Farbüberblendung 4 Farben (blau, pink, rot, grün)		2	Weißlicht erscheinen/verblassen (0%-100%-0%)	
3	Farbüberblendung 4 Farben (weiß, grün, blau, pink)		3	Farbwechsel RGB erscheinen/ verbl. (0%-100%-0%)	
4	Farbüberblendung 3 Farben (grün, blau, pink)		4	Farbwechsel 7 Farben (rot, grün, blau, gelb, pink, türkis, weiß)	
5	Farbüberblendung 3 Farben (rot, grün, blau)		5	Zufälliger Farbwechsel	
6	Farbüberblendung 3 Farben (blau, rot, weiß)		6	Effektprogramm Rot (0%-100%-0% + 3x blinken)	
7	Farbüberblendung 3 Farben (blau, weiß, pink)		7	Effektprogramm Grün (0%-100%-0% + 3x blinken)	
8	Party		8	Effektprogramm Blau (0%-100%-0% + 3x blinken)	
9	Langsame Farbüberblendung		9	Effektprogramm Weiß (0%-100%-0% + 3x blinken)	

Wechsel/Auswahl der Programmblöcke

- A: Stellen Sie über das Farbrad eine Farbe (z.B. grün) ein und drücken Sie dann **5x schnell die Taste „S+“** an der Fernbedienung. Wenn das Leuchtmittel **3x blau blinkt**, wurde der Programmblock A aktiviert.
- B: Stellen Sie über das Farbrad eine Farbe (z.B. grün) ein und drücken Sie dann **5x schnell die Taste „S-“** an der Fernbedienung. Wenn das Leuchtmittel **3x gelb blinkt**, wurde der Programmblock B aktiviert.

Artikel Nr.: 843515



15. RF-Repeaterfunktionen

RF-Reichweite:

Ein RF-smart Leuchtmittel kann die Steuersignale einer RF-Fernbedienung innerhalb von bis zu 30m an andere RF-smart Geräte übertragen, wenn sich diese ebenfalls in Reichweite befinden. Somit erweitert sich die Reichweite einer Fernbedienung theoretisch unbegrenzt. Es können gleichzeitig Signale von bis zu 12 Fernbedienungen unterstützt werden.

RF-Programmsynchronisation:

Wenn identische Automatikprogramme (Farbfades etc.) in mehreren Leuchten/Flutern/Spots gleichzeitig ablaufen, werden diese ebenfalls über das RF-Signal weitergegeben und somit automatisch synchronisiert.

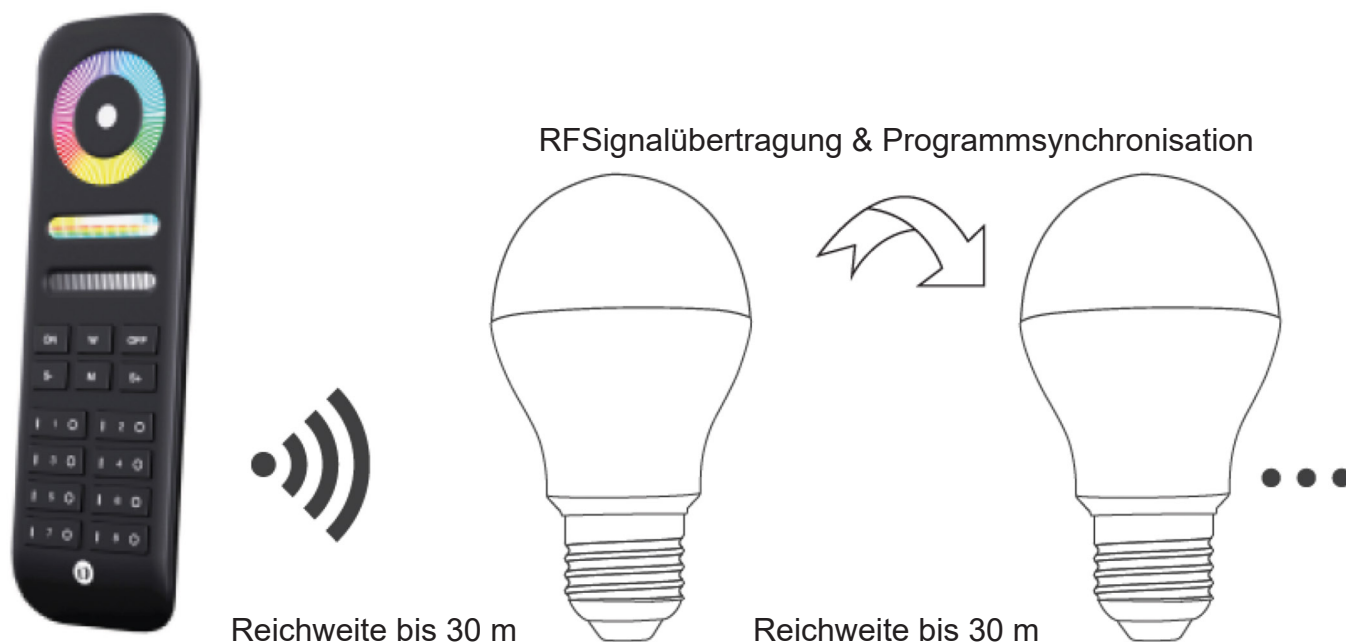

WICHTIG:

Für die ordnungsgemäße Funktion müssen alle Leuchten/Fluter/Spots mit derselben Fernbedienung und innerhalb der gleichen Zone verbunden sein. Für die automatische Programmsynchronisation muss zusätzlich gewährleistet sein, dass bei allen beteiligten RF-smart Leuchten das gleiche Automatikprogramm eingestellt ist.



16. Wissenswertes zu RF-smart Fernbedienungen

- Eine Fernbedienung kann mit mehreren RF-smart Leuchtmitteln gekoppelt werden und somit mehrere gleichzeitig steuern
- Ein RF-smart Leuchtmittel kann mit mehreren, auch unterschiedlichen Fernbedienungen (1, 4, 8 Zonen) gekoppelt werden. Somit kann ein Leuchtmittel gleichzeitig von mehreren Orten/Fernbedienungen gesteuert werden.
- Es werden nur die Funktionen der Fernbedienung unterstützt, welche das gekoppelte RF-smart Leuchtmittel zur Verfügung stellt. D.h. ein RGB+CCT-Leuchtmittel kann auch mit einer Single/CCT-Fernbedienung gesteuert werden, es ist dann jedoch nur die Einstellung Helligkeit und Farbtemperatur möglich.

17. Fehlerbehebung RF-Steuerung (Fernbedienung)

- Verwenden Sie Fernbedienungen nicht an Orten mit viel Metall oder starken elektromagnetischen Wellen, da dies die Reichweite der Fernbedienung deutlich beeinträchtigt.
- Prüfen Sie die Reichweite, indem Sie sich mit der abgenommenen Fernbedienung in den Räumen bewegen.
- Wenn die Signal-LED der Fernbedienung schnell blinkt, ersetzen Sie die Batterien (2x AAA).
- Prüfen Sie, ob die Fernbedienung noch Steuersignale sendet (Signal-LED der Fernbedienung bei Betätigung flackert / ggf. Tastenton bei Wandfernbedienungen). Ersetzen Sie ggf. die Batterien (2x AAA).
- Falls ihr RF-smart Licht/Dimmer nicht mehr auf die Fernbedienung reagiert und sichergestellt ist, dass die Fernbedienung in Ordnung ist, überprüfen Sie die Spannungsversorgung des RF-smart Lichts bzw. die Stromversorgung der Hausinstallation oder des vorgeschalteten Netzgeräts.
- Wenn die Spannungsversorgung der Leuchte gewährleistet ist, verbinden Sie ggf. das RF-smart Licht/Dimmer erneut mit der Fernbedienung (siehe Punkt „Fernbedienung verbinden“).
- Überprüfen Sie die ggf. die Einstellungen und Verkabelung am RF-smart Licht/Dimmer.
- Wenn das Licht eines gesteuerten Dimmers/Leuchte nicht vollständig erlischt und schwach weiter leuchtet, wurde evtl. der Nachtlichtmodus (Kompatibilität vorausgesetzt) durch Langes drücken der „OFF“-Taste aktiviert. Zur Deaktivierung die „OFF“-Taste 1x kurz drücken.

VEREINFACHTE EU-KONFORMITÄTSERKLÄRUNG

Der Unterzeichner, **Deko-Light Elektronik-Vertriebs GmbH** erklärt, dass das in dieser Anleitung genannte funkgesteuerte Elektrogerät der Richtlinie 2014/53/EU entspricht.

Den vollständigen Wortlaut der EU-Konformitätserklärung finden Sie auf folgender Website:
<https://www.oxomi.com/p/3000483/eukonformitaetserklaerungen>



Article No.: 843515

Deko-Light RF-smart, Light source GU10, 100-240V AC, 2700-6500K, 4W, IP20





Contents

Safety Instructions	page 3
Proper Use	page 4
Care.....	page 4
Faulty Function.....	page 4
Storage and Disposal	page 4
Purchased parts package.....	page 4
Technical data	page 5
Product specifics	page 5
Installation	page 6
Compatibility remote control.....	page 6
CONNECT bulb with remote control.....	page 7
DISCONNECT bulbs from remote control.....	page 8
Color settings of the lamp	page 9
Automatic programs	page 10
RF-Repeater functions	page 11
Things worth knowing about RF-smart remote controls	page 12
Troubleshooting RF Control (Remote Control)	page 12

Article No.: 843515



Dear customer,

thank you for deciding to purchase our product. The product fulfils the requirements of effective European and national guidelines.

To maintain the condition of the product and to ensure safe operation, you - as the user - must observe the product notes and the operation manual! They contain important information for the start-up and handling. It is important, therefore, that these documents are archived carefully for referring to information at a later stage.aufbewahren.

1. Safety Instructions

We are not responsible for any property damage or personal injury caused by failure to observe these productnotes and manual, improper handling or unauthorised modifications.

Make sure that the item has not been damaged during transport before putting the light into operation. It maynot be operated if there are any damages to electrical parts.

It may only be operated once removed from the packaging.

The type plate must not be removed.

Make sure the electrical specifications for the connection lines correspond with the specifications given on the nameplate of this product.

Make sure that the cables and plugs are not subject to tension or torsional forces and do not bend the cables.Protect all cables and insulation against possible damages.

Do not allow the product to come into contact with extreme heat or naked flames.

The product must not be covered with objects (decorations) or thermally insulating coverings /similar materials.

Before disposal of the packaging material make sure that all components are removed.

Keep packaging material away from the reach of children and pets. The packaging contains small parts that may be swallowed by children.

Article No.: 843515



2. Proper Use

This product is only intended for lighting purposes and may only be operated on normal or non-flammable surfaces.

Use the product only in protected and dry interior rooms.

3. Care

Disconnect the entire product from the mains first and allow it to cool down before cleaning or maintaining.

Use a dry or slightly moistened cloth for cleaning.

Never use any chemicals, flammable cleaning agents or abrasives. These may cause damage to the surface coating and/or the insulators.

4. Faulty Function

Check the connected cables (check voltage supply)

Disconnect the dimmer/lights from the power supply for approx. 30 seconds

Is the RF remote control connected/paired to the lamp?

5. Storage and Disposal

Used electronic devices must be brought back to public collection points and must not be disposed of as household waste.

Storage in a dry and clean environment. Do not strain the product mechanically during storage.

6. Purchased parts package

- 1x Deko-Light RF-smart Light source GU10, 100-240V AC, 4W, 2700-6500K
- 1x Quick-Manual included

Article No.: 843515



7. Technical data

Operating voltage:	100-240V~ 50/60Hz
Socket:	GU10
Power:	4,0W
Power consumption:	4,0W
Luminous flux:	300lm
Color temperature:	2700-6500k
Light color:	RGB + Warmwhite + Coldwhite
Beam angle:	25 Degree
Energy efficiency class:	F
Power consumption:	4kWh/1000h
Power Factor:	0,55
Protection class:	II
IP protection class:	IP20
Lifespan:	50.000 Hours
Working temperature:	-10 bis +45°C
Storage temperature:	-20 bis +70°C
Controllable with:	RF-smart Remote controls (not included)
Frequency:	RF 2.4GHz
Outdoor range:	up to 30m
Dimensions (ØxH):	50 x 57mm
Weight:	42g

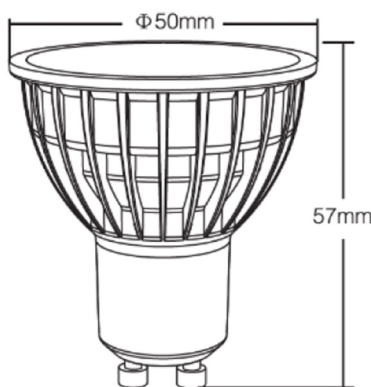

8. Product specifics

- 0~100% continuous and flicker-free dimming
- 16 million adjustable colors
- Last state memory (last setting is retained after a power failure)
- Controllable/compatible with all RF-smart radio remote controls
- RF repeater function (remote control range extends up to 30 m outdoors)
- Lamp supports the synchronization of automatic programs and thus ensures a simultaneous program run of different lamps and/or lamps/floodlights/dimmers

Article No.: 843515



9. Installation

The lamp is intended for use and operation in a dry environment / Suitable for indoor use. Insert the bulb into a suitable lamp with a GU10 socket.

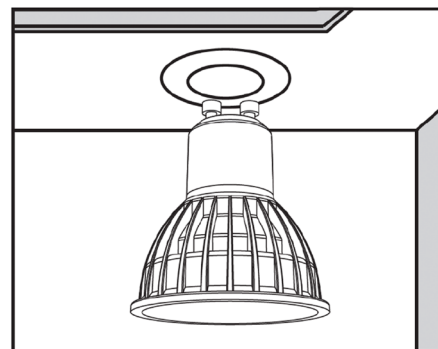

10. Compatibility remote control

The lamp can be controlled and connected to all available RF-smart remote controls. The lamp can be controlled by up to 12 different RF-smart remote controls at the same time. The first step is to check the compatibility of the remote control.

Article 843510
Article 843511



Article 843512



Article 843513

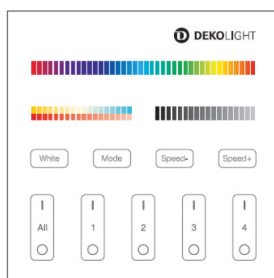

Article 843514

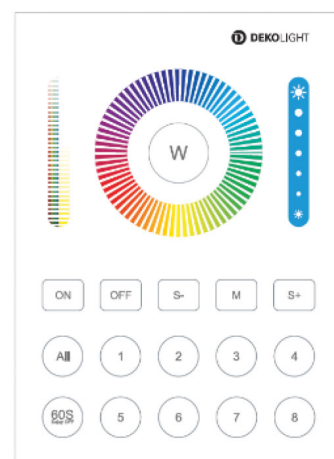

Article No.: 843515



11. CONNECT bulb with remote control

In order for the RF-smart lamp to be controlled with a remote control, it must first be connected. If you want to control the lamp with several remote controls, they must be connected individually and one after the other.

1. Step: Activate RF learning mode:

Disconnect the lamp from the power for 10 seconds and then switch it on again

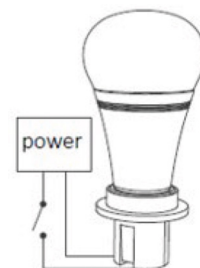

2. Step: CONNECT remote control:

Remote control type A:

Briefly press 3 times within 3 seconds "ON" button on the remote control. At a If the pairing is successful, the light bulb flashes 3x.

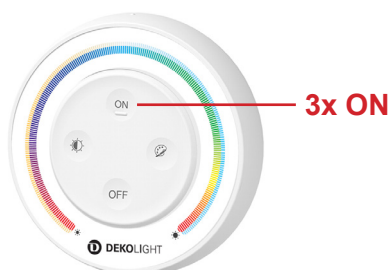

Remote control type B:

Briefly press the on button "I" of the desired zone (1-8) 3 times within 3 seconds. If the pairing is successful, the light bulb flashes 3x.



Remote control type C:

Press the on button "I" 3 times within 3 seconds the desired zone (1-4). If the pairing is successful, the light bulb flashes 3x.

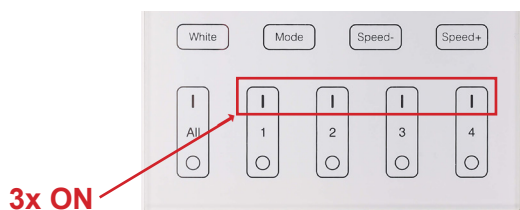

Remote control type D:

Within 3 seconds, first press the zone button (1-8) and immediately afterwards press the "ON" button 3 times. If the pairing is successful, the light bulb flashes 3x.

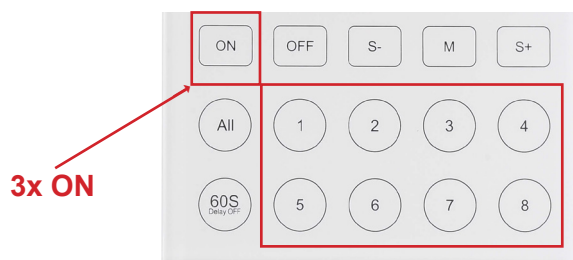

TIP:

If you are carrying out this process alone, pick up the remote control or remove it from the mounting plate. This gives you flexibility when learning and can easily adhere to the time frame for the process.

If the process is not successful within 10 seconds, start again from step 1.

Article No.: 843515



12. DISCONNECT bulbs from remote control

If you no longer want to control an RF-smart lamp with the corresponding remote control in the future, you must disconnect the remote control from the paired light. If multiple remote controls are paired with a light, you will need to disconnect each remote control individually, one at a time.

1. Step: Activate RF learning mode:

Disconnect the lamp from the power for 10 seconds and then switch it on again

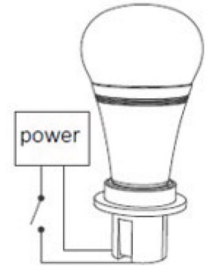

2. Step: DISCONNECT remote control:

Remote control type A:

Briefly press the „ON“ button on the remote control 5 times within 3 seconds. If the separation is successful, the light bulb flashes 10x

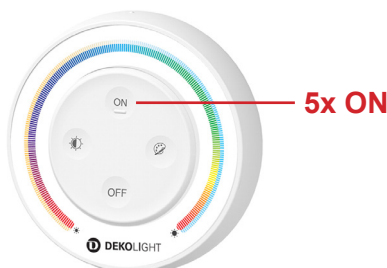

Remote control type B:

Within 3 seconds, press the on button “I” of the zone to which the lamp is connected 5 times. If the separation is successful, the light bulb flashes 10x.



Remote control type C:

Within 3 seconds, press the on button “I” of the zone to which the lamp is connected 5 times. If the separation is successful, the light bulb flashes 10x.

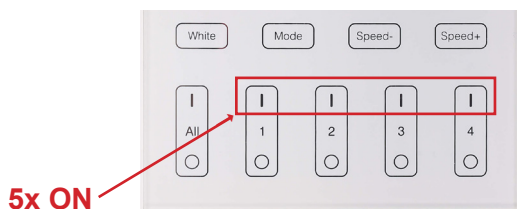

Remote control type D:

Within 3 seconds, first press the zone button to which the lamp is connected and immediately afterwards press the “ON” button 5 times. If the separation is successful, the light bulb flashes 10x.

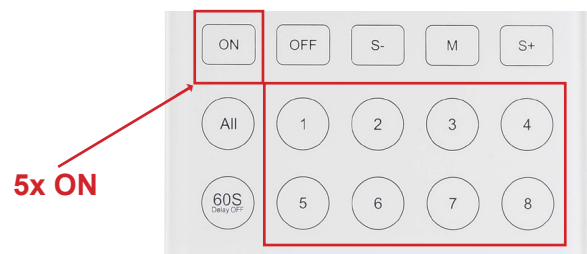

TIP:

If you are carrying out this process alone, pick up the remote control or remove it from the mounting plate. This gives you flexibility when learning and can easily adhere to the time frame for the process.

If the process is not successful within 10 seconds, start again from step 1.

Article No.: 843515



13. Color settings of the lamp

To adjust the RGB color, color saturation, color temperature and brightness, follow the instructions on the connected remote control.

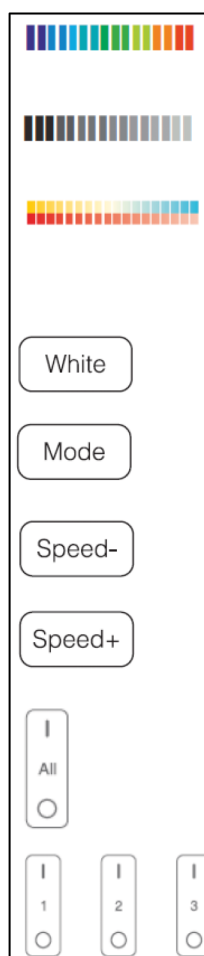

Article No.: 843515



14. Automatic programs

Identical programs that can only be accessed with RF remote controls are preinstalled in RF-smart bulbs, lamps (floodlights, spots) and LED dimmers. The programs are permanently saved and cannot be changed.

To call up the programs, follow the respective operating instructions for the connected remote control. In most cases, the program selection is done by pressing the “M” button several times. The running speed of the program can also be adjusted using the “S+” and “S-” buttons.

There are 2 automatic program blocks (A/B) available, with program list A being preset at the factory. If you want to use programs from Block B, you must activate them, if necessary for each lamp separately and as listed below.

FACTORY SETTING

A	Program/Description	Brightness Saturation Speed	B	Program/Description	Brightness Saturation Speed
1	Random color fade	ADJUSTABLE	1	Color fading 7 colors (green, blue, white, pink, red, pink, yellow)	ADJUSTABLE
2	Color fading 4 colors (blue, pink, red, green)		2	White light appear/fade (0%-100%-0%)	
3	Color fading 4 colors (white, green, blue, pink)		3	Color change RGB appear/fade. (0%-100%-0%)	
4	Color fading 3 colors (green, blue, pink)		4	Color changing 7 colors (red, green, blue, yellow, pink, turquoise, white)	
5	Color fading 3 colors (red, green, blue)		5	Random color change	
6	Color fading 3 colors (blue, red, white)		6	Red effects program (0%-100%-0% + flash 3x)	
7	Color fading 3 colors (blue, white, pink)		7	Green effect program (0%-100%-0% + flash 3x)	
8	Party		8	Blue effects program (0%-100%-0% + flash 3x)	
9	Slow color fade		9	White effects program (0%-100%-0% + flash 3x)	

Change/selection of program blocks

- A: Use the color wheel to set a color (e.g. green) and then **quickly press the “S+” button 5 times** the remote control. If the lamp **flashes blue 3x**, program block A has been activated.
- B: Use the color wheel to set a color (e.g. green) and then **quickly press the “S-” button 5 times** the remote control. If the lamp **flashes yellow 3x**, program block B has been activated.



15. RF-Repeater functions

RF-Range:

An RF-smart lamp can transmit the control signals from an RF remote control to other RF-smart devices within up to 30m if they are also within range. Theoretically, the range of a remote control is extended indefinitely. Signals from up to 12 remote controls can be supported simultaneously.

RF-Programmsynchronisation:

If identical automatic programs (color fades, etc.) run in several lights/floodlights/spots at the same time, these are also passed on via the RF signal and are therefore automatically synchronized.

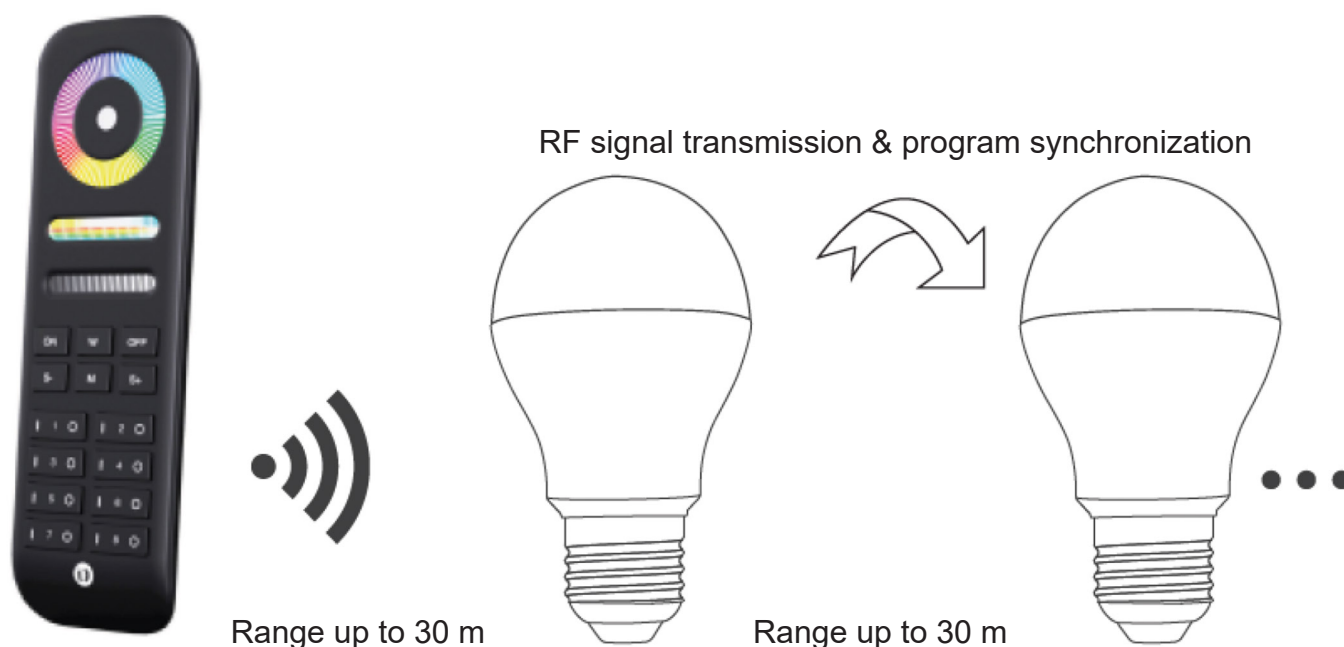

IMPORTANT:

To function properly, all lights/floodlights/spots must be connected to the same remote control and within the same zone. For automatic program synchronization, it must also be ensured that the same automatic program is set for all RF-smart lights involved.

Article No.: 843515



16. Things worth knowing about RF-smart remote controls

- A remote control can be linked to several RF-smart lamps and thus control several at the same time
- An RF-smart lamp can be coupled with several, even different, remote controls (1, 4, 8 zones). This means that a light source can be controlled from several locations/remote controls at the same time.
- Only the functions of the remote control that are provided by the paired RF-smart lamp are supported. This means that an RGB+CCT lamp can also be controlled with a single/CCT remote control, but then only the brightness and color temperature settings are possible.

17. Troubleshooting RF Control (Remote Control)

- Do not use remote controls in places with a lot of metal or strong electromagnetic waves, as this will significantly affect the range of the remote control.
- Check the range by moving around the rooms with the remote control removed.
- If the remote control signal LED flashes quickly, replace the batteries (2x AAA).
- Check whether the remote control is still sending control signals (the signal LED on the remote control flickers when pressed / possibly a button tone on wall remote controls). If necessary, replace the batteries (2x AAA).
- If your RF-smart light/dimmer no longer responds to the remote control and you are sure that the remote control is OK, check the power supply of the RF-smart light or the power supply of the house installation or the upstream power supply.
- If the power supply to the light is guaranteed, connect the RF-smart light/dimmer again to the remote control if necessary (see point “Connecting the remote control”).
- If necessary, check the settings and cabling on the RF-smart light/dimmer.
- If the light of a controlled dimmer/light does not go out completely and continues to glow dimly, the night light mode (assuming compatibility) may have been activated by long pressing the “OFF” button. To deactivate, briefly press the “OFF” button once.

SIMPLIFIED EU DECLARATION OF CONFORMITY

The undersigned, **Deko-Light Elektronik-Vertriebs GmbH** declares that the radio-controlled electrical device mentioned in these instructions complies with Directive 2014/53/EU.

The full text of the EU declaration of conformity can be found on the following website:
<https://www.oxomi.com/p/3000483/eukonformitaetserklaerungen>

